

# Monterings- och bruksanvisning

# Tungt grenställ

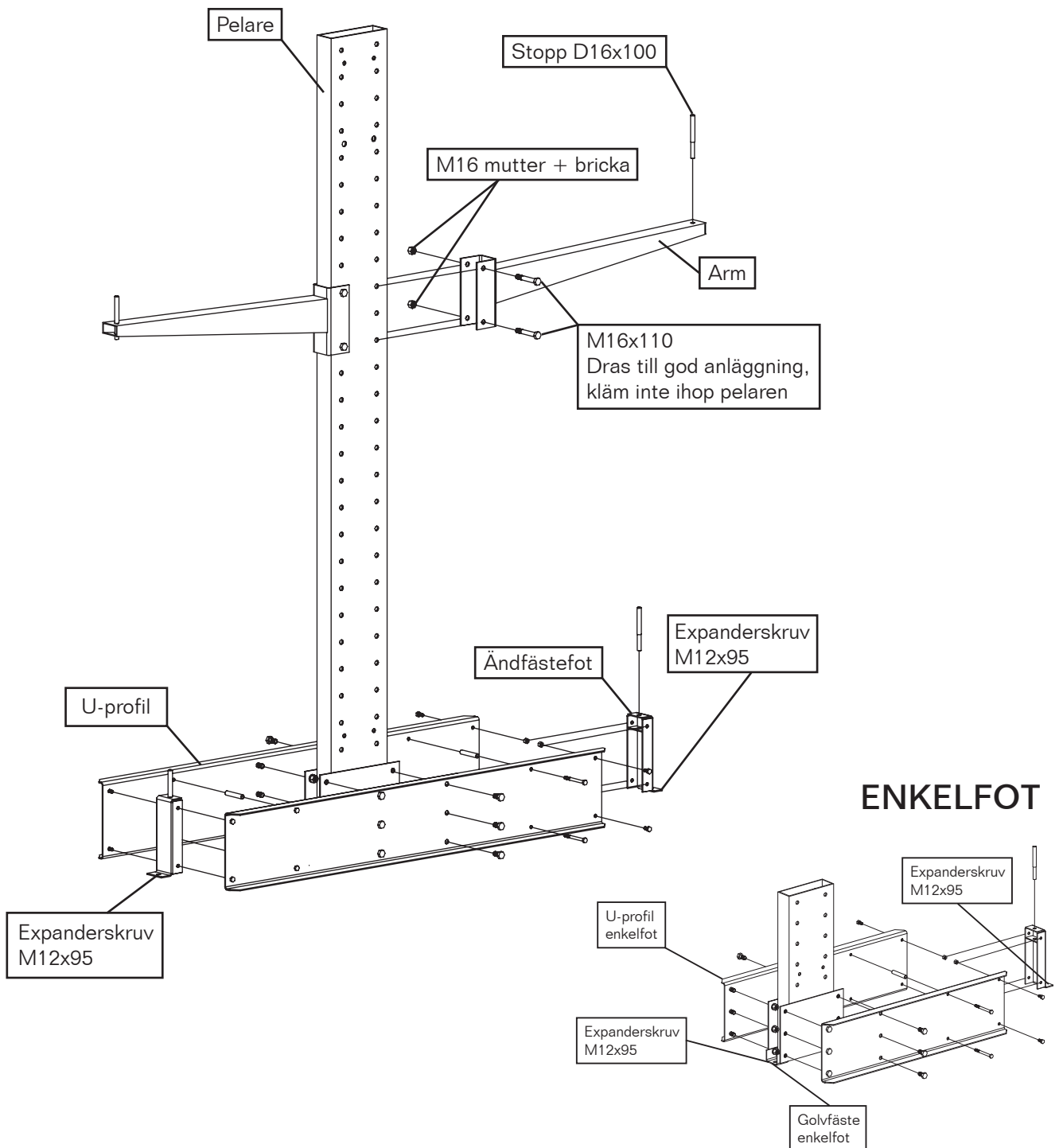

# DETALJER

Vid montering på andra underlag än betongolv kontakta EAB.

Kvalité på samtliga skruvar och muttrar ska vara 8.8.

## FOT

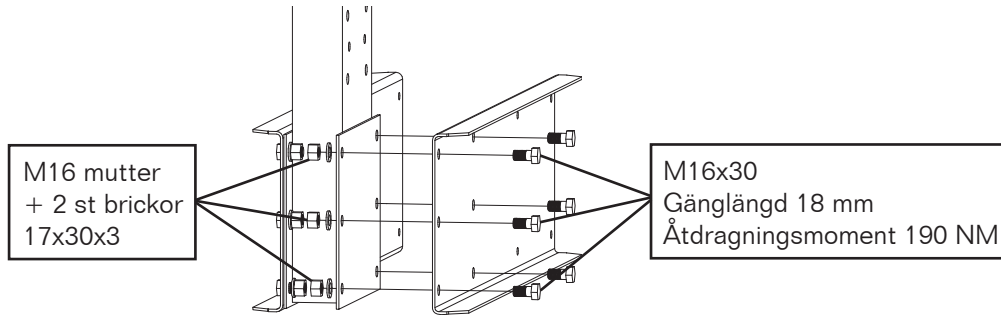

## DISTANSRÖR

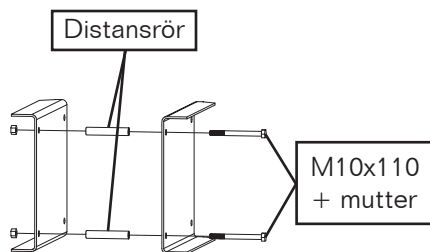

## ÄNDFÄSTE

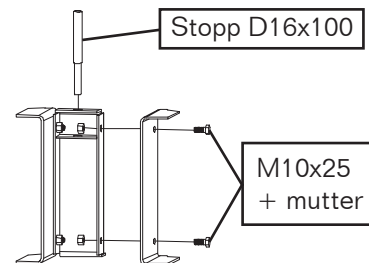

# STAGNING

Antal sektioner med krysstag =  $\frac{\text{antal pelare}}{2}$  avrundas uppåt

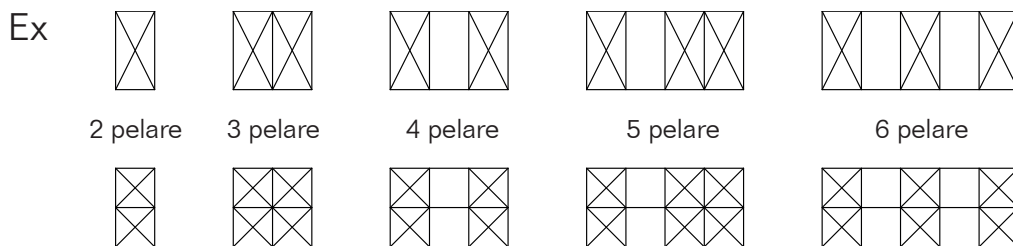

Antal hålade ryggstag per stagad sektion (Gäller samtliga pelardimensioner)

C/C Pelare	Pelarhöjd 3000			Pelarhöjd 4000			Pelarhöjd 5000			Pelarhöjd 6000		
	Staglängd hålade ryggstag			Staglängd hålade ryggstag			Staglängd hålade ryggstag			Staglängd hålade ryggstag		
	1000	1500	3000	1000	1500	3000	1000	1500	3000	1000	1500	3000
1000		4		2		2	4	4			8	
1250		4		2		2	4	4			8	
1500		4		2		2		8		4		4
2000	2		2	2		2		8		4		4
2500	2		2		2	2	4		4	4		4

# STAGNING

Enkel staging  
Höjd pelare 3000 och 4000

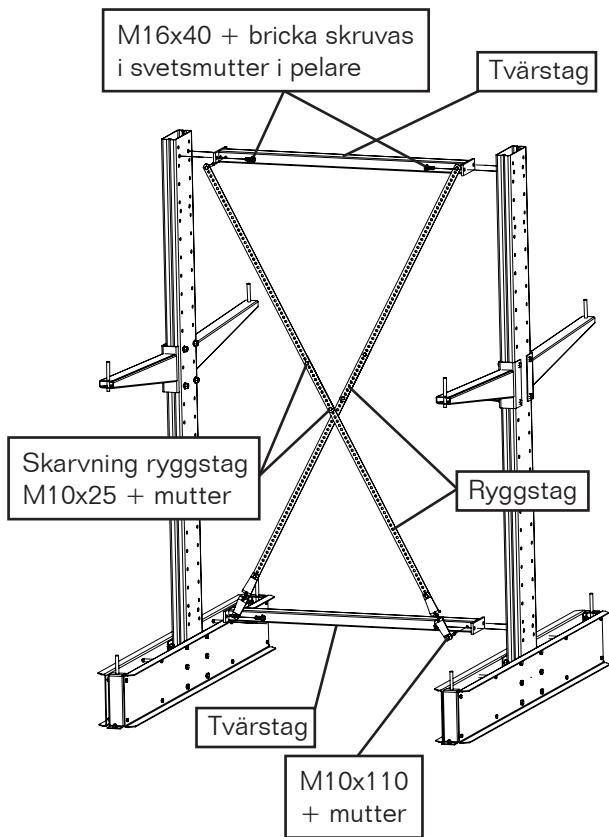

Dubbel staging  
Höjd pelare 5000 och 6000

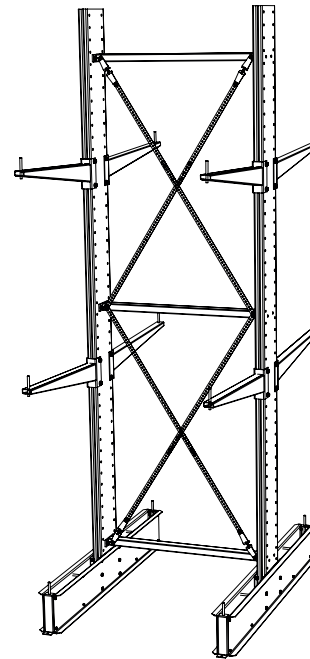

## RYGGSTAG

Enkel staging

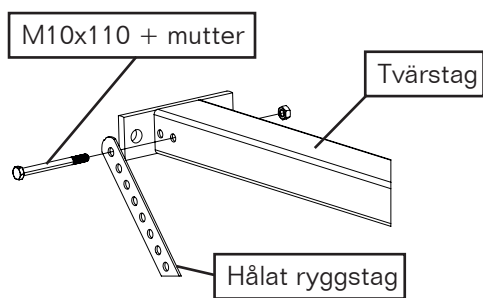

Dubbel staging

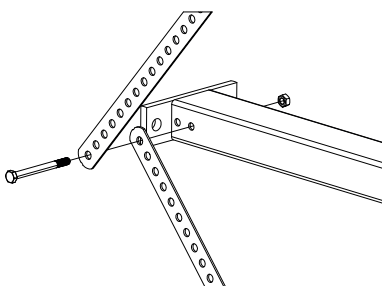

## SPÄNNJÄRN

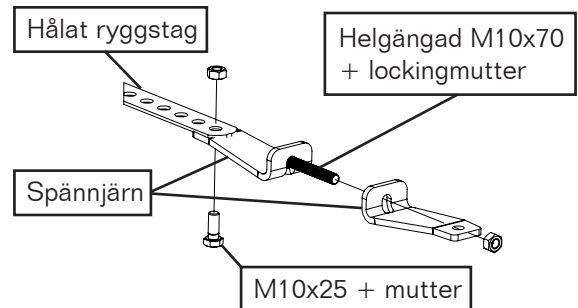

## TOLERANSER

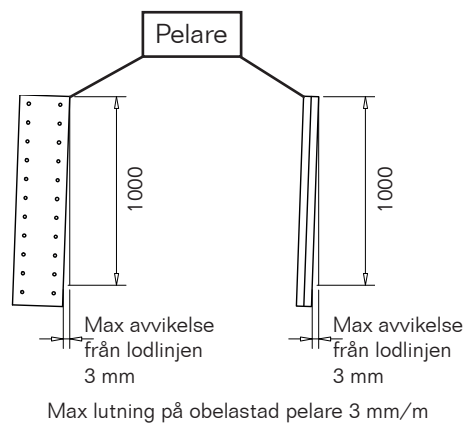

# PLACERING AV GODS

Olika belastningsfall

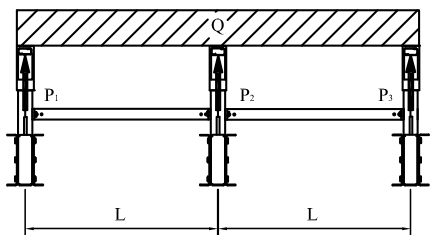

$$P_1 = 0,2 Q \quad P_2 = 0,6 Q \quad P_3 = 0,2 Q$$

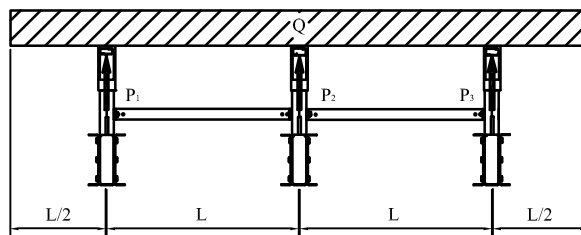

$$P_1 = 0,35 Q \quad P_2 = 0,3 Q \quad P_3 = 0,35 Q$$

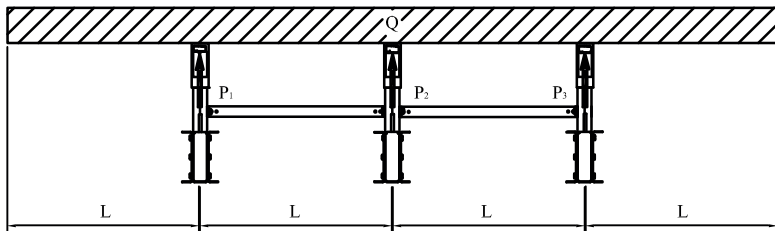

$$P_1 = 0,5 Q \quad P_2 = 0 \quad P_3 = 0,5 Q$$

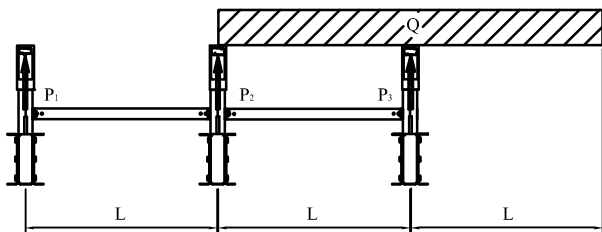

$$P_1 = 0 \quad P_2 = 0 \quad P_3 = Q$$

Q = Jämnt utbredd last  
P = Last per arm

Tillåtna belastningar,  
se tabell på pelare.

## SÄKERHETSFÖRESKRIFTER GRENSTÄLL

EAB:s grenställe uppfyller alla säkerhetskrav enligt den Europeiska leverantörskoden FEM 10.2.09, som bl.a. innehåller anvisningar för materialval, dimensionering, provning, montering och märkning.

### Märkning

Pelarna märks vid montering med en tabell över tillåtna belastningar. Märkningen ska placeras på väl synlig plats, och det är arbetsledningens uppgift att se till att de efterföljs.

### Kontroll

#### Monteringskontroll

Innan grenstället tas i bruk skall man kontrollera att monteringen är rätt utförd enligt anvisningarna i denna montageanvisning.

#### Fortlöpande kontroll

Grenstället skall fortlöpande kontrolleras med avseende på om pelare, armar, infästningsanordningar, stag m.m. är deformerade eller skadade så att grenställets hållfasthet påverkas.

#### Periodisk kontroll

Minst var 12:e månad skall kontrolleras att grenstället fortfarande överrensstämmer med denna monteringsanvisning. Vid reparation av grenställe skall bärandedelar som skadats bytas. Annan utrustning får repareras.

#### Omkontroll

Utföres alltid i samband med omflyttning av armar och annan ombyggnation.

Beställaren eller användaren svarar för att ovannämnda kontroller utföres.

